

SKYWORTH

43/50/55/65/75 SUE7500
86 SUE7800

液晶顯示器使用指南

中樂國際股份有限公司

服務電話: 03-3500881
桃園市龜山區自強東路143號

安裝

備註：圖片僅供參考

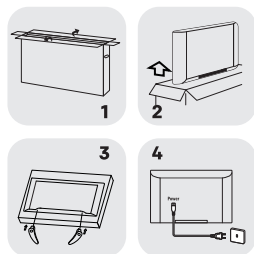

1. 打開包裝箱。
2. 取出顯示器。
3. 安裝底座。
4. 連接電源線。

標準配件

備註：圖片僅供參考



電池 x2



遙控器



電源線



保證書



使用指南



螺絲 x4/6



底座 x2

底座安裝

步驟一：將顯示器螢幕朝下，平放在鋪有軟墊或棉布的平坦桌面上；

步驟二：檢查並確保底座和顯示器背面上的A、B標記相同。若底座無標記，或者顯示器只有一個底座，此步驟不適用；

步驟三：請使用隨機附贈的螺絲，將底座安裝到顯示器上，底座可能因區域或機型的不同而有所差異。

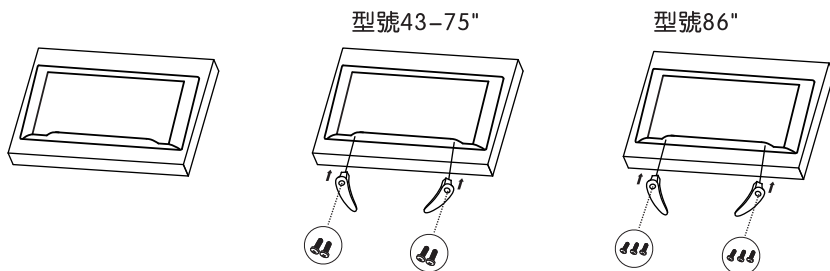

安全注意事項

請在使用本產品之前仔細閱讀說明書內容。

警語: 使用過度恐傷害視力

注意事項:

1. 使用30分鐘請休息10分鐘
2. 未滿2歲幼兒不看螢幕，2歲以上每天看螢幕不要超過1小時

重要安全提示

- 請在操作本產品之前仔細閱讀說明書的所有安全和操作說明。
 - 請妥善保管此說明書以備將來使用。
 - 請嚴格遵守說明書中所有有關本產品的安全警告。
 - 請遵照此說明書中的所有操作使用說明。
 - 請勿在靠近水源或者潮濕的地方(如潮濕的地下室或者游泳池旁邊等)使用本產品。
 - 請使用乾布清潔本產品。
 - 請勿堵塞任何通風口，請依據製造商的說明安裝本產品。
 - 請勿將本產品安裝在靠近熱源的地方，如電暖器，火爐或者其他會發熱的設備旁邊。
 - 請勿忽視兩孔插頭和三孔插頭的安全作用，兩孔插頭有兩個平行觸頭，其中一個比另一個寬。三孔插頭有三個平行觸頭，其中一個平行觸頭是用來接地的，寬腳或者接地的平行觸頭都是為了保護您的安全而專門設計的，如果電源插頭和電源插座不匹配，請諮詢專業人員將其更換為可用的電源插座。
 - 請勿踩壓電源線，尤其插頭，插座及電源線與本產品的連接處請勿擠壓。
 - 請使用製造商指定的附件或配件。
 -  請使用隨本產品一起出售的或者由製造商指定的推車、支架、腳架、壁掛架或桌子搬運本產品，當使用推車或支架搬運本產品時，需小心使用，以避免翻倒所造成的傷害。
 - 請在雷雨天氣或者計劃長期不使用本產品時，斷切電源連接。
 - 請向專業授權維修人員諮詢維修事宜，本產品若出現以下類似問題，需要進行維修: 電源線或插頭損壞，液體流入產品內，固體落入產品內，產品暴露在雨中或者潮濕的環境中，產品墜落損壞等。
- 注意: 這類維修服務說明僅供專業維修人員使用。為了減少觸電的危險，請勿執行此說明書未提及的任何維修操作，除非擁有專業的維修資格。
- 請勿將本產品安裝在封閉或者狹小的空間內，如書櫃或類似裝置，請保持良好的通風環境。並防止報紙、桌布、窗簾等物品遮蓋通風孔。

- 請在安裝或操作本產品前，仔細查閱主機后殼標籤上的安全訊息等。
- 請勿將本產品暴露在雨中或者潮濕的環境中，以避免火災或者電擊危險。
- 請勿將本產品暴露在滴水或者濺水的地方，請勿將裝有液體的物體如花瓶等放置在本產品上面。
- 標有“⚡”符號的端子有觸電危險。此類端子的接線需要專業人員進行連接，或者使用現成的引線或線材進行連接。
- 為了防止掉落毀損，請使用底座或者壁掛架並按照安裝說明將本產品牢固地安裝在桌上或者牆壁上。
- 電池更換不當，有爆炸危險。請使用市售標準規格的電池進行替換。
- 電池（電池或電池組）不應暴露在過熱的環境裏，如陽光、火源等。
- 請勿長時間使用耳機收聽，否則會損害聽力。為了減少聽力損傷的風險，請將耳機音量降低到收聽可以承受的範圍，並盡量減少使用耳機。
- 請確保本產品的斷電裝置（如電源插頭）操作方便。
- 請在不使用或者搬運本產品的過程中，注意保護好電源線，使用輔助工具將電源線綁起收好。請將電源線遠離尖銳物體等環境以防磨損等問題。當重新投入使用本產品時，請確保電源線完好無損，若有損壞，請找維修人員更換為製造商指定規格的電源線。
- 請採用環保方式處理廢棄舊電池。
- 請勿在本產品上放置火源，如點燃的蠟燭等。為了防止火災，請隨時使本產品遠離蠟燭或其他火源。
- 如果本產品的主機后殼標籤上有回型符號 ，並且電源線有兩個插腳，則代表本產品是II類或雙絕緣電器。不需要接地連接的（僅適用於II類電器）。
- 含有電池的產品使用警告（以下警告內容僅適用於含有用戶可更換水銀電池的產品）
- 警告：誤食電池有化學燒傷危險。（遙控器需要）本產品含有電池，如果誤食電池，它將在2小時之內引起嚴重的內部燒傷並導致死亡。請將新電池和舊電池放在遠離兒童的地方，並遠離兒童。如果不小心誤食電池，請立即就醫。



- 等邊三角形內帶有箭頭的閃電符號，目的是提醒用戶在產品外殼上存在非絕緣的“危險電壓”，此電壓可能很大，會構成電擊危險。

為了防止觸電危險。請勿私自拆裝機器本體。本產品內部零件用戶不可自行維修，若有需要，請諮詢專業的維修人員。

等邊三角形內的驚嘆號是為了提醒用戶在本產品附帶的資料中存在重要的操作和維護說明。

- 若適用，本產品可能會包含以下信息：

~	代表交流電壓(AC)	⏻	代表待機或開機
—	代表直流電壓(DC)	I	代表開機
	代表II類設備	⚡	代表危險電壓

WEEE 指令



正確合理的報廢本產品。此標示表明在歐盟境內，本產品報廢時不應與其它家庭廢棄物一起處理。為了防止不當控制的廢棄物處理對環境或人類健康造成傷害，請對本產品進行回收利用，以促進資源的可持續利用性。

擺放顯示器

- 請將顯示器放置在固定的桌面或牆面上。為了通風，周圍需要至少留出10cm空間距離。為了防止任何故障和不安全情況，請勿在顯示器的頂部放置任何物體，本產品可用於熱帶或溫帶地區。
- 將後殼連接到牆壁上（僅適用於部分區域）。

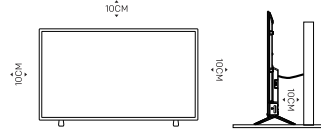

備註：圖片僅供參考

警告：穩定風險

顯示器可能掉落，造成嚴重的人身傷害或死亡。許多傷害，特別是對兒童的傷害，可以採取一些簡單的預防措施予以避免，例如：

- * 請使用顯示器製造商所提供的底座或者市售合格的壁掛架安裝方式；
- * 請使用能安全支撐顯示器的傢俱；
- * 請確保顯示器未超出支撐傢俱的邊緣；
- * 請教導兒童不要攀爬到傢俱上接觸顯示器或其按鍵，以免造成危險；
- * 請整理好電源線或顯示器其它外接線材，以防線材被踩壓或者扯拉；
- * 請不要將顯示器放置在不穩定的位置；
- * 請不要將顯示器放置在較高的傢俱上面（如櫥櫃或書櫃），除非已經將顯示器和支撐傢俱調整到合適的高度及位置上；
- * 請不要將顯示器放置在顯示器和支撐傢俱之間的布料或其它物料上；
- * 請不要在顯示器上放置兒童喜歡的玩具或者遙控器等物品，以防兒童被吸引並攀爬到顯示器上或者放置顯示器的傢俱上面。

如果需要重新放置本產品，同樣需要注意以上幾點。

安裝壁掛架

- 用戶可以自行選擇購買顯示器可適用的壁掛架，請與所屬的經銷商聯繫選購其所適合孔位的壁掛架。請將壁掛架仔細安裝到顯示器的主機后殼上及牆壁上。並且留有足夠的空間，以便正常使用顯示器的端子連接外部設備。
- 請在移動或者安裝顯示器之前，斷開電源線，否則會有電擊危險。
- 請在安裝壁掛架之前，先確認底座是否已拆除。

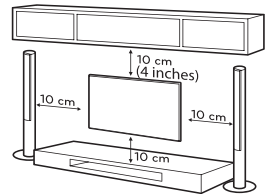

備註：圖片僅供參考

- 請勿將顯示器安裝在天花板或傾斜的牆壁上，否則顯示器可能會掉落，造成嚴重的人身傷害或產品損壞。
- 請勿過度用力鎖緊螺絲，否則可能會損壞顯示器，因此所造成的問題不在保修範圍之內。
- 為了防止造成傷害，請依照安裝說明將顯示器安全牢固地安裝到可承重的牆壁上。
- 顯示器壁掛孔距的螺絲規格參數如下：

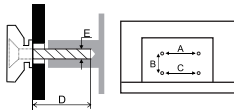

尺寸		43"		50"		55"		65"		86"	
		上	下	上	下	上	下	上	下	上	下
螺絲	直徑 (mm) "E"	M6	M6	M6	M6	M6	M6	M6	M6	M6	M6
	長度 (mm) "D"	最大值	15	15	15	15	15	28	28	16	16
		最小值	6	6	10	10	10	22	22	12	12
數量		2	2	2	2	2	2	2	2	2	2
A*B*C		200*200*200		200*200*200		200*200*200		400*200*400		600*400*600	

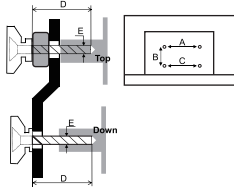

尺寸		75"		
		上	下	
螺絲	直徑 (mm) "E"	M6	M6	
	長度 (mm) "D"	最大值	35	25
		最小值	28	18
數量		2	2	
A*B*C		600*400*600		

注意事項：

- 1) 圖片僅供參考；
- 2) 針對帶有背出端子的顯示器，為了有足夠空間正常使用端子進行外部設備的連接，在安裝壁掛架時需要添加一個塑膠墊片，高度 ≥ 30mm (1.5吋)。

遙控器使用注意事項

- 使用遙控器時請對準接收頭，遙控器與接收頭之間有障礙物會影響遙控器的正常操作；
- 請勿猛烈撞擊遙控器，或將遙控器放置於液體中或潮濕的環境中；
- 請勿讓陽光直接照射遙控器，否則會使遙控器受熱變形；
- 若接收器被陽光直射或者強光照射，遙控器可能會失去作用，在這種情況下，請改變顯示器位置或者光線角度，或者靠近接收器操作遙控器；
- 進行藍芽連接之前，請確保您已經打開了外部藍芽設備的配對模式，同時按**首頁鍵**和**◀**按鍵，可打開隨機配置的藍芽遙控器（可能不適用）的配對模式，關於其他藍芽設備的配對模式開啓方法，請詳閱其說明書。

警告

電池使用注意事項



電池使用不當會導致漏電，所以請按照以下方法使用電池：

1. 請注意電池極性，避免短路；
2. 若電池電量不足，請更換新電池，長時間不使用遙控器時，請取出電池；
3. 請勿混合使用不同類型的電池（如錳鋅電池和鹼性電池）；
4. 請勿將電池放入火中，或對電池進行充電；
5. 請採用環保方式處置廢舊電池；
6. 警告：請勿將電池或電池組置於陽光下，火中或類似過熱的環境中。

安裝遙控器電池

放入兩顆AAA電池，並確保電池的極性與遙控器上所標示的極性相同。

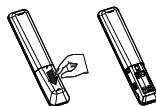

備註：圖片僅供參考

遙控器 藍芽語音遙控器 / HS-8955J-02

(((CCAJ22LP3800T2

注意事項

- 1) 圖片僅供參考;
- 2) 遙控器的圖片, 按鍵和具體功能可能因區域或機型的不同而有所差異;
- 3) 頻道相關的按鍵, 只有當用戶將顯示器與配套視訊盒搭配使用時, 才會起作用。

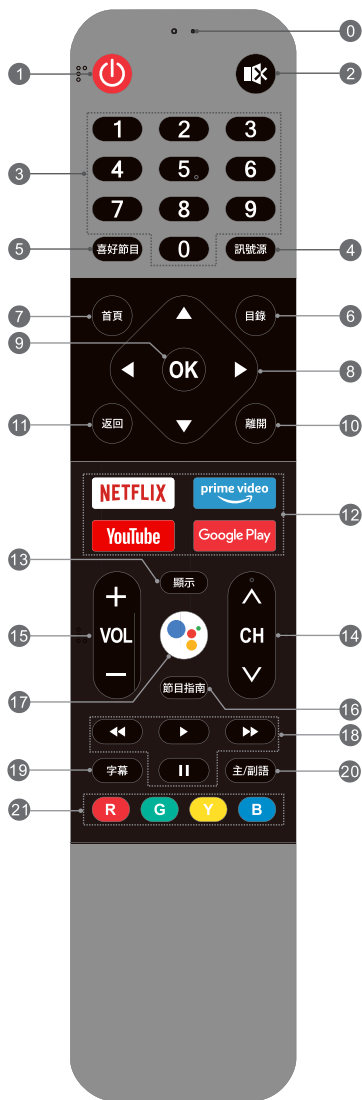

0. 語音麥克風孔: 接收用戶的語音信息, 打開語音麥克風鍵使用語音功能時, 請您保持在距離語音麥克風孔5公分以內的距離講話。

1. 電源 (⏻): 開機或待機。
2. 靜音 (🔇): 靜止或恢復顯示器聲音。
3. 數字 (0~9): 選擇節目或輸入數字。
4. 訊號源: 選擇輸入訊號源。
5. 喜好節目: 打開喜好節目列表。
6. 目錄: 進入快速設定選單。
7. 首頁: 進入首頁。
8. 導覽上下左右 (▲▼◀▶): 導航選單以選擇所需內容。
9. 確認OK: 確認, 進入或執行所選項目, 或進入“快捷鍵”選單。
10. 離開: 退出當前操作。
11. 返回: 返回到上一層選單或返回到上一次觀看的節目。
12. 網路應用程式: 直接進入特定網路應用程式。
13. 顯示: 進入INFO介面。
14. CH ^/v: 切換到下一個或上一個節目頻道。
15. 音量VOL +/-: 增大或減小顯示器音量。
16. 節目指南: 進入節目指南介面。
17. 語音麥克風鍵: 啓用近場語音功能。
18. *** USB播放控制按鍵***
 - 播放 (▶): 開始播放。
 - 暫停 (⏸): 暫停播放。
 - 快轉 (⏩): 快轉播放。
 - 倒轉 (⏪): 倒轉播放。
19. 字幕: 打開或關閉字幕功能。
20. 主/副語: 選擇聲音語言輸出類型。
21. 紅綠黃藍 (R/G/Y/B): 執行特定模式下的快捷功能。

● 遙控器與顯示器藍芽配對方法:

- 步驟1: 同時按【首頁】鍵+◀, 直到綠燈閃爍。
- 步驟2: 按【首頁】鍵進入首頁。
- 步驟3: 在首頁上的“設定”按【OK】鍵進入。
- 步驟4: 在設定上選擇“遙控器與配件”, 按【OK】鍵進入。
- 步驟5: 液晶顯示器上出現藍芽遙控器名稱, 預設名稱“TV BLE Remote”。
- 步驟6: 選擇需要配對的藍芽遙控器。
- 步驟7: 按【OK】鍵開始配對, 配對成功後, 即可開啓藍芽語音搜索功能。

基本操作

電子說明書

想要了解更多顯示器功能，請查閱顯示器內附的電子說明書。

1. 請按**首頁**鍵進入顯示器首頁；
2. 請按**▲/▼/◀/▶**與**OK**鍵選擇並進入Apps內的電子說明書“E-Manual”。

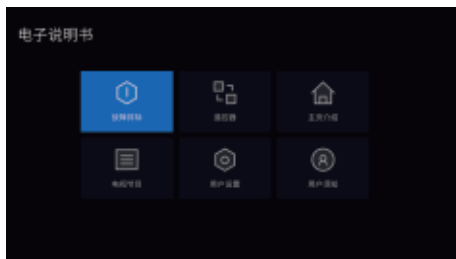

備注：圖片僅供參考

外觀說明

SUE7550系列使用

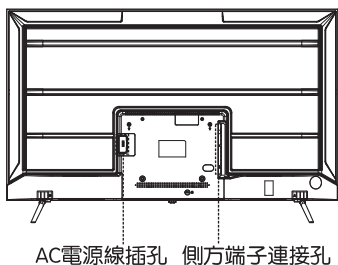
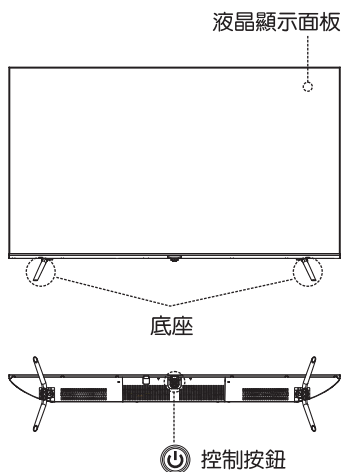

86SUE7850使用

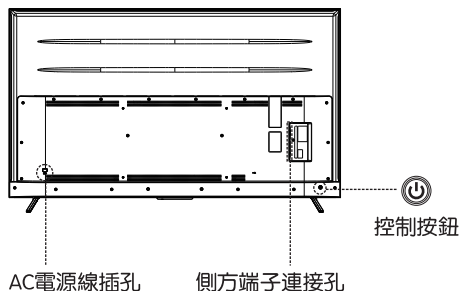
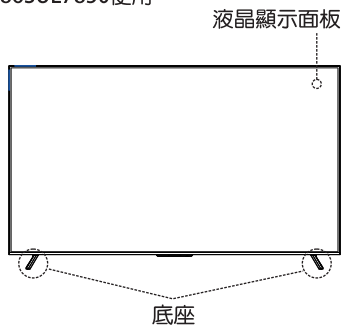

基本操作

控制按鈕說明

■ 待機模式下：

短按控制按鈕打開顯示器。

■ 工作模式下，且無訊號源列表時：

短按控制按鈕顯示功能項目。

軟件盤顯示時：短按控制按鈕移動光標選擇所需項目，長按進入或執行所選項目。



■ 工作模式下，且有訊號源列表時：

短按控制按鈕進入下一個訊號源；

長按控制按鈕訊號源列表內滾動選擇，放開之後將進入所選訊號源。

護眼功能

長時間接觸藍光，可能會傷害您的視力，本顯示器可以過濾藍光保護您的視力。想要開啓低藍光護眼功能，請您選擇 <目錄鍵 → 更多 → 影像 → 圖像模式 → 電影> & <目錄鍵 → 更多 → 影像 → 色溫 → 暖色>。

注意事項：

- 1) 請不要長時間觀看螢幕，建議半個小時休息一次，望向遠方讓眼睛得到充分放鬆；
- 2) 請定期做眼部保健操，眼部保健操可以改善眼部血液循環，緩解眼部疲勞，預防眼睛近視；
- 3) 低藍光護眼功能可能不適用於部分機型。
- 4) 圖示僅供參考，請以實物為準。

端子連接

型號43使用

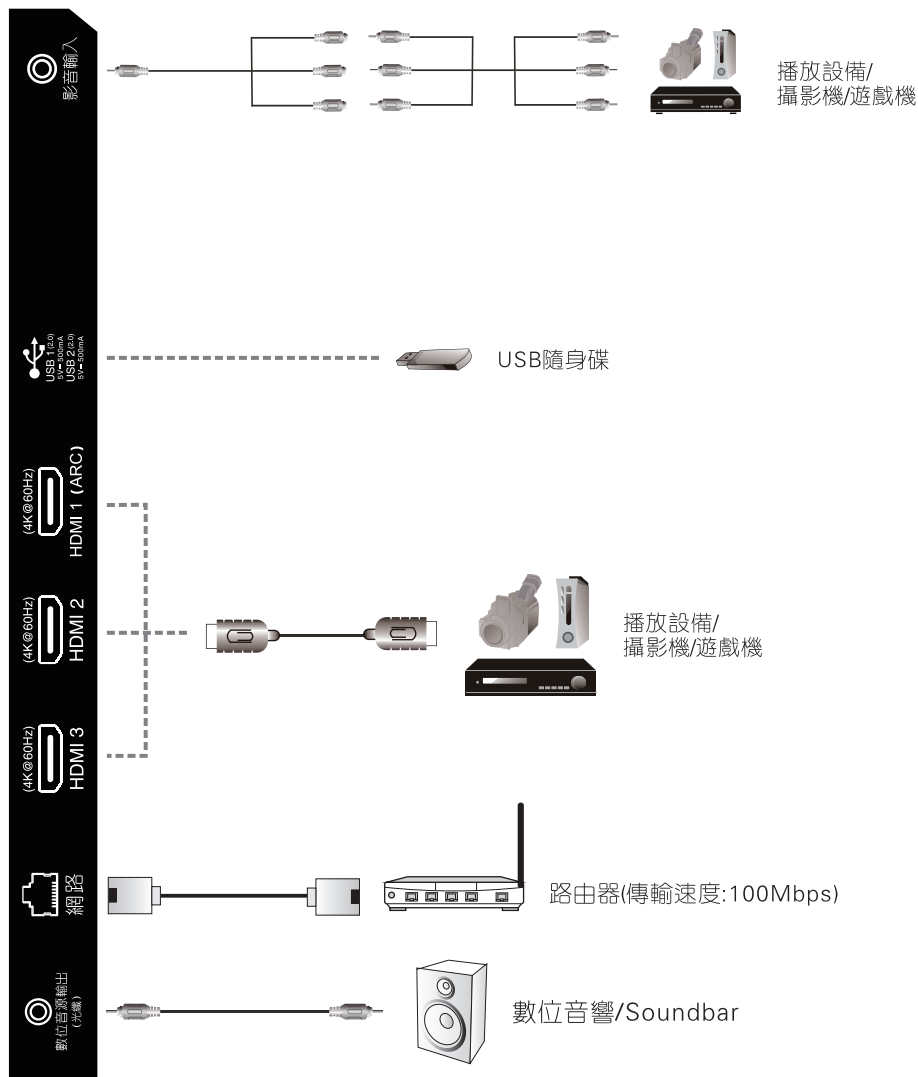

端子連接

型號50\55\65\75\86使用

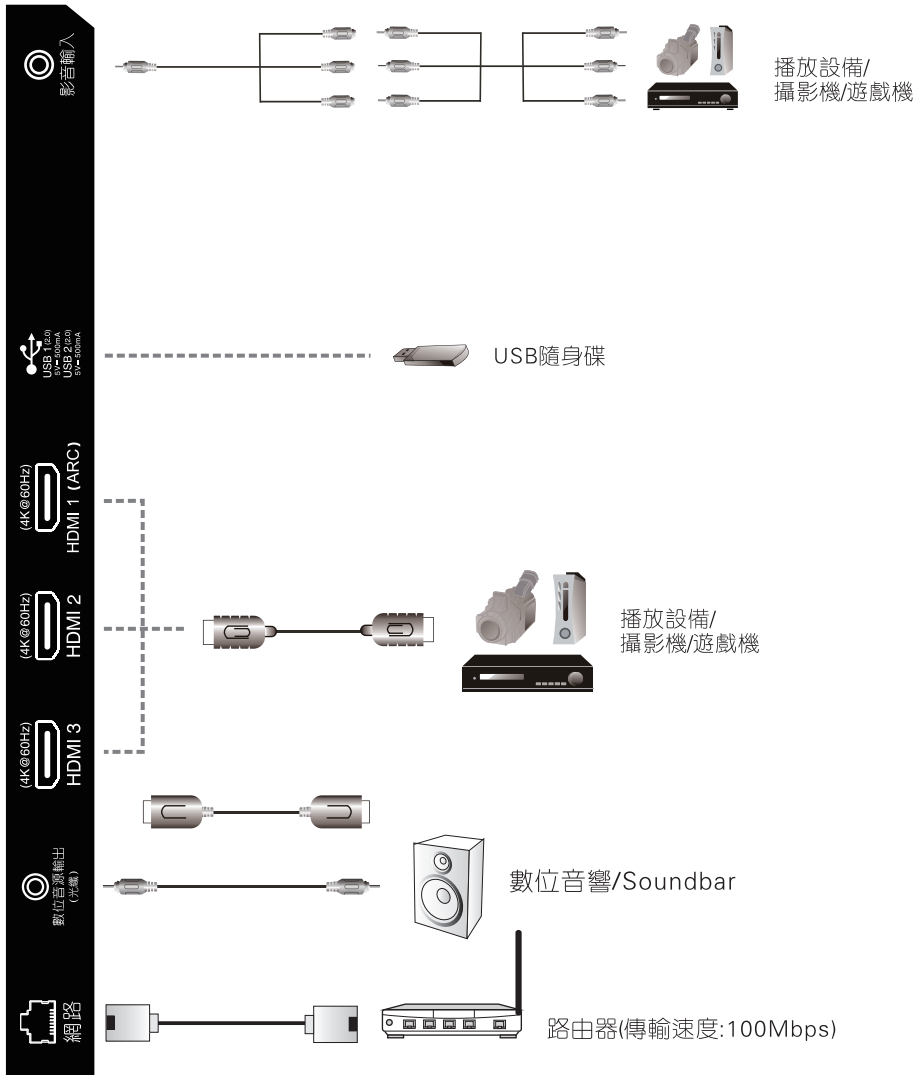

注意事項:

- 1) 端子的種類、位置 and 數量因機種的不同而有所差異，具體請以實際購買機種為準；
- 2) 圖示僅供參考，在連接外部設備之前，請先關閉顯示器電源，以免造成損壞；
- 3) 外部設備和連結線材不隨本機提供。

故障排除

若存在如下問題，請參考對應方案處理；若故障無法消除，請聯繫專業客服人員。

常見問題

- **遙控器無反應**
更換電池；
檢查電池是否正確安裝；
檢查電源線是否已連接；
檢查遙控器接收器與遙控器之間是否有物品遮擋。
檢查藍芽遙控器是否正常配對(僅限藍芽遙控器機種)。
- **信號差**
通常是由於周圍電子設備或者無線電干擾源的干擾導致的。

影像&聲音問題

- **無影像、無聲音**
檢查訊號源是否有異常；
將其他設備連接到同一個電源插座中看其是否可以正常工作；
檢查電源插頭是否已插到位。
- **有影像、無聲音**
取消靜音或者調大顯示器音量；
打開聲音選單，調整“平衡度”。
- **影像異常**
影像無彩色或者畫質差：
 1. 調整影像選單設置參數；
 2. 移開顯示器周圍的電子產品；
 3. 切換節目。訊號差：
 1. 檢查訊號線；
 2. 切換節目。

多媒體播放問題

- **螢幕顯示“該格式影片或該格式音樂不能在顯示器播放”**
檢查多媒體文件是否已損壞；
檢查是否為本顯示器所支援的聲音或影像格式。

網絡問題

- **網絡連接失敗**
檢查路由器是否正常工作；
檢查顯示器是否成功連接到路由器上。

瀏覽器問題

- **網頁顯示不完整**
瀏覽器不支援當前網頁，請關閉當前網頁。
- **瀏覽器被迫關閉**
網頁內容過多，導致記憶體不足所以被迫關閉。

限用物質含有情況標示聲明表

設備名稱: 液晶顯示器						
項目	限用物質及其化學符號					
	鉛 (Pb)	汞 (Hg)	鎘 (Cd)	六價鉻 (Cr ⁺⁶)	多溴聯苯 (PBB)	多溴二苯醚 (PBDE)
內外殼 (外殼、按鍵、支架...)	○	○	○	○	○	○
印刷電路板總成	-	○	○	○	○	○
液晶顯示面板	○	○	○	○	○	○
配件 (訊號線、電源線、連接線...)	○	○	○	○	○	○
其它固定組件 (螺絲、夾具、卡榫)	○	○	○	○	○	○
喇叭	○	○	○	○	○	○
遙控器	○	○	○	○	○	○
<p>備註1. “超出0.1 wt%”及“超出0.01 wt%”係指限用物質之百分比含量超出百分比含量基準值。</p> <p>備註2. “○”係指該項限用物質之百分比含量未超出百分比含量基準值。</p> <p>備註3. “-”係指該項限用物質為排除項目。</p>						

產品規格

工作電壓:	100-240V~50/60 Hz
整機功率:	43": 100 W 50": 120 W 55": 150 W 65": 200 W 75": 300 W 86": 400 W
音頻輸出功率:	43": 8W + 8W 50": 8W + 8W 55": 8W + 8W 65": 10W + 10W 75": 10W + 10W 86": 15W + 15W
無底座尺寸(W X H X D):	43": 957 X 566 X 88 mm 50": 1110 X 651 X 92 mm 55": 1225 X 720 X 93 mm 65": 1445 X 838 X 98 mm 75": 1668 X 964 X 84 mm 86": 1921 X 1107 X 91 mm
無底座淨重:	43": 6.0 kg 50": 8.9 kg 55": 10.7 kg 65": 17.8 kg 75": 28.8 kg 86": 42.3 kg
OSD語言:	多語種
使用環境:	工作溫度: 5°C~40°C 工作濕度: 20%~80% 儲存溫度: -15°C~45°C 儲存濕度: 10%~90%, 無冷凝

備註: 產品規格因區域和機型的不同而有所差異。

專利聲明

androidtv

Google, Android TV, Google Play, Chromecast built-in, YouTube 及其他相關標誌或LOGO是Google LLC.的商標。

HDMI[®]
HIGH-DEFINITION MULTIMEDIA INTERFACE

HDMI、HDMI High-Definition Multimedia Interface、HDMI 商業外觀及 HDMI 識別標章等詞彙均為 HDMI Licensing Administrator, Inc.的商標或註冊商標。

dts[®]

有關DTS專利，請參閱 <http://patents.dts.com>。

由DTS, Inc 或DTS Licensing Limited (總部在其他國家) 授權製造。DTS, DTS Studio Sound以及DTS LOGO 是DTS, Inc.在美國或其他國家的註冊商標或商標。2021 DTS, Inc. 版權所有。

Dolby
VISION·ATMOS

Dolby, Dolby Vision, Dolby Atmos和雙D符號是Dolby Laboratories Licensing Corporation的註冊商標。本產品經過杜比實驗室之許可而制造。未公佈的機密作品。版權所有2012-2022杜比實驗室。保留所有權利。

注意事項：

- 1) 圖片僅供參考；
- 2) 產品外觀和規格若有更改，恕不另行通知；
- 3) 在乾燥環境下，由於受靜電影響，產品可能會重新啟動，或者返回到主目錄畫面，或USB播放畫面或返回到上一個訊號源模式，這屬於正常現象，請用戶繼續使用此產品。
- 4) 低功率警語：取得審驗證明之低功率射頻器材，非經許可，公司、商號或使用者均不得擅自變更頻率、加大功率或變更原設計之特性及功能。低功率射頻器材之使用不得影響飛航安全及干擾合法通訊；經發現有干擾現象時，應立即停用，並改善至無干擾時方得繼續使用。前項合法通訊，指依電信管理法規定作業之無線電通訊。低功率射頻器材須忍受合法通信或工業、科學及醫療用電波輻射性電機設備之干擾。應避免影響附近雷達系統之操作。

SKYWORTH